

LUTIN - 306LPB

306 - 1000 W HALOGÈNE



- **Type:** Projecteur de théâtre
- **Source:** 1000 W Halogène
- **Optique:** lentille Martelée 150 mm

Projecteur de théâtre

Un 3-en-1 compact

Véritable projecteur multifonctions, cet astucieux 1 kW à lentille Pebble est le plus polyvalent et le plus économique de sa catégorie. Il apporte une véritable valeur ajoutée aux salles polyvalentes, théâtres, écoles et sociétés de location. Lentilles PC et Fresnels interchangeables sans outil.

Fonctions

- **Changeur de couleurs :** Cassette double-glissière pour accessoires et filtre couleur
- **Coupe-flux :** Coupe-flux rotatif à 4 volets mobiles qui rend possibles même les angles les plus difficiles à atteindre
- **Réglage focale :** Réglage sans à-coups de la focale par l'arrière du projecteur, même quand le projecteur est chaud, pour une meilleure durée de vie de la lampe
- **Échelle graduée avec index :** Permet le repérage de l'ouverture de faisceau
- **Index de site :** Repère d'inclinaison sur la fourche pour un repositionnement rapide

Optique

- **Choix de 3 lentilles interchangeables sans outil :** Fresnel, claire et martelée
- **Cassette avant type 'théâtre' :** Pas de fuite de lumière contrairement aux systèmes de clips de studio
- **Un faisceau propre :** Peinture et déflecteurs intérieurs anti-reflets pour éviter les fuites de lumière

Construction

- **Fabrication française :** contrôle total de tous les aspects de la production
- **Ventilation :** Convection naturelle optimisée sans fuites de lumière
- **Corps du projecteur :** tôle d'acier et peinture époxy assurent résistance et légèreté
- **Guide-câble interne :** empêche le pincement des câbles lors du mouvement du chariotage
- **Pièces mobiles :** manipulation sans à-coups, même quand elles sont chaudes
- **Boutons et poignées imperdables :** garantie de sécurité supplémentaire pour la manipulation en hauteur ou pendant le transport
- **Accès :** Accès à la lampe et à la lentille par le dessus du projecteur pour une maintenance rapide et efficace
- **Accès facile à toutes les pièces :** nettoyage, changement de lampe et maintenance faciles
- **Poignée EasyConnect RJ :** pour un changement rapide du cordon d'alimentation
- **Grille de sécurité :** Vissée et mise à la terre de série
- **Sécurité :** Point d'élingage pour sécuriser les accessoires

Photo: 306L

DSFR003_306LPB - 05/02/2015

Robert Juliat se réserve le droit de modifier sans préavis le contenu de ce document ou les caractéristiques de ses produits dans un souci permanent d'amélioration.

Robert Juliat S.A.S., 32 rue de Beaumont, 60530 Fresnoy-en-Thelle - France
Téléphone : +33 (0)3 44 26 51 89 - fax : +33 (0)3 44 26 90 79 - info@robertjuliat.fr
www.robertjuliat.fr



ROBERT JULIAT

Lampes admissibles

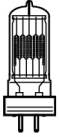

Type source: Halogène
Douille: Gx9.5

Référence	Puissance	Flux	Température de couleur	Durée
LIF: T19 (T11) - ANSI: FWP/FWR	1 000 W	21 000 lm	3050K	750 h
LIF: CP70 - ANSI: FVA/FVB	1 000 W	26 000 lm	3200K	200 h

Optique

Caractéristiques

- **Type:** Lentille fixe
- **Angle du faisceau:** 11° à 63°
- **Lens:** Martelée 150 mm

Filtre

- **Forme:** Carré
- **Taille standard:** 180x180 mm (7.1x7.1")

*Rallonge de cassette avant pour accessoires
215x215mm recommandée pour couleurs saturées*

Photométrie

avec source LIF: CP70 - ANSI: FVA/FVB

• Optique @ 11°

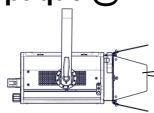

11°

Angle de champ
3%

Intensité
156 000 cd

Distance	3 m	5 m	7 m	10 m	12 m	15 m
Diamètre	0,6 m	1 m	1,3 m	1,9 m	2,3 m	2,9 m
Eclairement	17 500 lux	6 300 lux	3 200 lux	1 600 lux	1 100 lux	700 lux
Distance	10 ft	15 ft	25 ft	35 ft	40 ft	50 ft
Diamètre	1,9 ft	2,9 ft	4,8 ft	6,7 ft	7,7 ft	9,6 ft
Eclairement	1 600 fc	700 fc	250 fc	130 fc	100 fc	65 fc

• Optique @ 63°

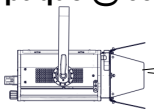

63°

Angle de champ
3%

Intensité
8 700 cd

Distance	3 m	5 m	7 m	10 m	12 m	15 m
Diamètre	3,7 m	6,1 m	8,6 m	12,3 m	14,7 m	18,4 m
Eclairement	970 lux	350 lux	180 lux	90 lux	65 lux	39 lux
Distance	10 ft	15 ft	25 ft	35 ft	40 ft	50 ft
Diamètre	12,3 ft	18,4 ft	30,6 ft	42,9 ft	49 ft	61,3 ft
Eclairement	90 fc	39 fc	14 fc	8 fc	6 fc	4 fc

Dimensions, poids et volume

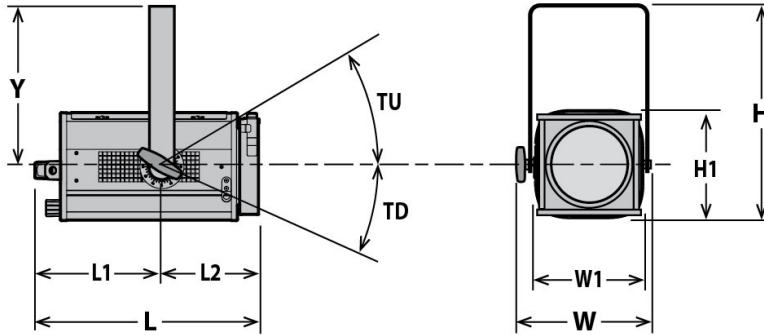

Poids: 7,2 kg (15,8 lbs)

Hauteur	Longueur	Largeur	Fourche	Tilt
H= 385 mm (15,2 in)	L= 430 mm (16,9 in)	W= 300 mm (11,8 in)	Y= 290 mm (11,4 in)	TU= TBD°
H1= 210 mm (8,3 in)	L1= 245 mm (9,6 in)	W1= 208 mm (8,2 in)		TD= TBD°
	L2= 185 mm (7,3 in)			

Emballage

- Poids : 8,4 kg (18,5 lbs)
- Volume : 0,05 m³ (1,77 ft³)

Installation

- Distance minimale entre l'appareil et une surface illuminée: 1,1 m (3,6 ft)
- Position d'utilisation:

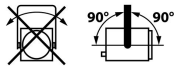

Approbations



Construction

- Matière: Tôle d'acier - Aluminium
- Couleur: Noir
- Refroidissement: Convection naturelle
- Température ambiante maximale (Ta): 40°C (104°F)
- Température maximale du produit (Tc) : 240°C (464°F)
- Energie totale dissipée: 3 413 BTU/h
- Indice de protection international: 20

Compatibilité électrique

- 230/240 V - 50 Hz
- 115/120 V - 60 Hz

Câble d'alimentation



- Câble: 3G1,5 HO7RNF
- Longueur: 3 m (9,8 ft)
- Connecteur:
 - Entrée: CEE 7/7 (2P+T NF/Schuko)
 - Sortie: Attenant

Consommation électrique

Tension	Fréquence	Courant	Puissance
230 V	50 Hz	5 A	1000 W









Modèle

306LPB	Projecteur de théâtre lentille Martelée 150mm 1000 W Halogène - douille Gx9.5 - 306LPB Lutin
---------------	--

Options

PCP1716A	Connecteur d'alimentation IEC60309 6h 16A 2P+T bleu (P17)	
-----------------	---	---

Accessoires

PF500M2	Porte-filtre métal 180x180mm 1 inclus	
G500	Grille 180x180mm 1 inclus	
CP70	Lampe CP70 - Gx9.5 1000W 230V 200h 3200K	
T19 (T11)	Lampe T19 (T11) - Gx9.5 1000W 230V 750h 3050K	
CF500	Coupe-flux rotatif à 4 volets mobiles - 180x180mm (sans câble de sécurité) - Poids: ,82 Kg	
L 150 F	Lentille Fresnel Ø150 R110 avec support - Poids: ,45 Kg	
L 150 PC	Lentille Plan-convexe Ø150 R150 avec support - Poids: ,71 Kg	
876	Crochet acier 40x10 à vis M10 L=28mm pour tube Ø35 à 50mm - CMU: 50Kg - Poids: 1,25 Kg	
880	Crochet acier 40x10 à vis M10 L=28mm pour tube Ø50 à 63mm - CMU: 50Kg - Poids: 1,36 Kg	
CS2	Câble de sécurité Ø3 mm L= 600mm - CMU: 75 Kg	