

# CIN'K - 325LF

CIN'K - 2000/2500 W HALOGÈNE



- **Type:** Projecteur de théâtre
- **Source:** 2000/2500 W Halogène
- **Optique:** lentille Fresnel 250 mm

Projecteur de théâtre

## Un Fresnel 2kW pensé pour les théâtres

Doté d'une lentille 250 mm, son rendement surpasse celui des projecteurs de studio à lentille 300 mm, et sa cassette avant porte-accessoires de type 'théâtre' ne permet aucunes fuites de lumière. Il est particulièrement apprécié par les théâtres, les opéras, les studios TV et les sociétés de location.

### Fonctions

- **Changeur de couleurs :** Cassette double-glissière pour accessoires et filtre couleur
- **Échelle graduée avec index :** Permet le repérage de l'ouverture de faisceau
- **Index de site :** Repère d'inclinaison sur la fourche pour un repositionnement rapide

### Optique

- **Lentille 250 mm :** Rendement comparable à des projecteurs 'studio' 300 mm
- **Cassette avant type 'théâtre' :** Pas de fuite de lumière contrairement aux systèmes de clips de studio

### Construction

- **Fabrication française:** contrôle total de tous les aspects de la production
- **Ventilation :** Convection naturelle optimisée sans fuites de lumière
- **Corps du projecteur :** tôle d'acier et peinture époxy assurent résistance et légèreté
- **Pièces mobiles :** manipulation sans à-coups, même quand elles sont chaudes
- **Boutons et poignées imperdables :** garantie de sécurité supplémentaire pour la manipulation en hauteur ou pendant le transport
- **Accès :** Accès à la lampe et à la lentille par l'avant du projecteur pour une maintenance rapide et efficace
- **Accès facile à toutes les pièces :** nettoyage, changement de lampe et maintenance faciles
- **Composants sur supports amovibles :** Réflecteur, lentilles, ventilateurs, etc... sur supports amovibles pour un gain de temps au nettoyage et une maintenance facile
- **Poignée EasyConnect RJ :** pour un changement rapide du cordon d'alimentation
- **Grille de sécurité :** Vissée et mise à la terre de série
- **Sécurité :** Point d'élingage pour sécuriser les accessoires

Photo: 325LF

DSFR015\_325LF - 05/02/2015

Robert Juliat se réserve le droit de modifier sans préavis le contenu de ce document ou les caractéristiques de ses produits dans un souci permanent d'amélioration.

Robert Juliat S.A.S., 32 rue de Beaumont, 60530 Fresnoy-en-Thelle - France  
Téléphone : +33 (0)3 44 26 51 89 - fax : +33 (0)3 44 26 90 79 - info@robertjuliat.fr  
www.robertjuliat.fr



ROBERT JULIAT

## Lampes admissibles

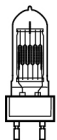

**Type source:** Halogène  
**Douille:** G22

Référence	Puissance	Flux	Température de couleur	Durée
LIF: CP92	2 000 W	52 000 lm	3200K	400 h
LIF: CP91	2 500 W	65 000 lm	3200K	400 h

## Optique

### Caractéristiques

- **Type:** Lentille fixe
- **Angle du faisceau:** 7° à 52°
- **Lens:** Fresnel 250 mm

### Filtre

- **Forme:** Carré
- **Taille standard:** 333x333 mm (13.1x13.1 in)  
*Rallonge de cassette avant pour accessoires  
215x215mm recommandée pour couleurs saturées*

## Photométrie

avec source LIF: CP91

### • Optique @ 17°

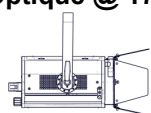

17°

Angle de  
faisceau  
50%

**Intensité**  
200 000 cd

<b>Distance</b>	5 m	10 m	15 m	20 m	25 m	30 m
<b>Diamètre</b>	1,5 m	3 m	4,5 m	6 m	7,5 m	9 m
<b>Eclairement</b>	8 100 lux	2 050 lux	890 lux	510 lux	330 lux	230 lux
<b>Distance</b>	15 ft	35 ft	50 ft	65 ft	80 ft	100 ft
<b>Diamètre</b>	4,5 ft	10,5 ft	14,9 ft	19,4 ft	23,9 ft	29,9 ft
<b>Eclairement</b>	890 fc	170 fc	85 fc	48 fc	32 fc	21 fc

## Dimensions, poids et volume

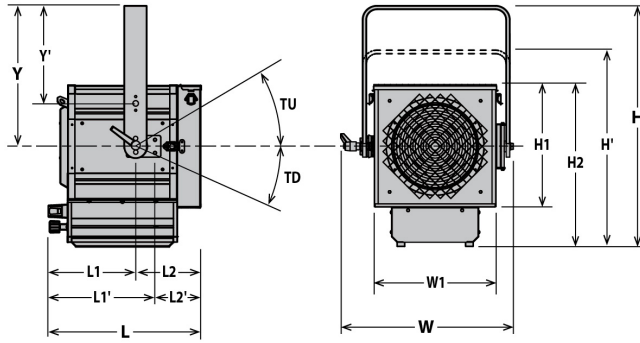

Poids: 17 kg (37,4 lbs)

Hauteur	Longueur	Largeur	Fourche	Tilt
H= 510 mm (20,1 in)	L= 425 mm (16,7 in)	W= 465 mm (18,3 in)	Y= 270 mm (10,6 in)	TU= TBD°
H'= 630 mm (24,8 in)	L1= 250 mm (9,8 in)	W1= TBD mm (0 in)	Y'= 390 mm (15,4 in)	TD= TBD°
H1= TBD mm (0 in)	L1'= 290 mm (11,4 in)			
H2= 410 mm (16,1 in)	L2= TBD mm (0 in)			

## Emballage

- Poids : 20 kg (44 lbs)
- Volume : 0,13 m<sup>3</sup> (4,59 ft<sup>3</sup>)

## Installation

- Distance minimale entre l'appareil et une surface illuminée: 2,7 m (8,9 ft)
- Position d'utilisation:

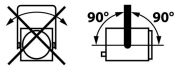

## Construction

- Matière: Tôle d'acier - Aluminium
- Couleur: Noir
- Refroidissement: Convection naturelle
- Température ambiante maximale (Ta): 40°C (104°F)
- Température maximale du produit (Tc) : 250°C (482°F)
- Energie totale dissipée: 6 826 BTU/h
- Indice de protection international: 20

## Compatibilité électrique

- 230/240 V - 50 Hz
- 115/120 V - 60 Hz

## Câble d'alimentation



- Câble: 3G1,5 HO7RNF
- Longueur: 3 m (9,8 ft)
- Connecteur:  
Entrée: CEE 7/7 (2P+T NF/Schuko)  
Sortie: Attenant

## Consommation électrique

Tension	Fréquence	Courant	Puissance
230 V	50 Hz	9 A	2000 W
230 V	50 Hz	11 A	2500 W

## Approbations















## Modèle

<b>325LF</b>	Projecteur de théâtre lentille Fresnel 250mm 2000/2500 W Halogène - douille G22 - 325LF Cin'k
--------------	---

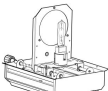
## Options

<b>PCP1716A</b>	Connecteur d'alimentation IEC60309 6h 16A 2P+T bleu (P17)	
<b>LT-Fresnel</b>	Motorisation Licht-Technik contrôlé par DMX: Pan, tilt, focus, coupe-flux, changeur de couleur	

## Accessoires

<b>PF325</b>	Porte-filtre métal 333x333mm - Poids: ,52 Kg <b>1 inclus</b>	
<b>G325L</b>	Grille 333x333mm - Poids: ,44 Kg <b>1 inclus</b>	
<b>CP91</b>	Lampe CP91 - G22 2500W 230V 400h 3200K	
<b>CP92</b>	Lampe CP92 - G22 2000W 230V 400h 3200K	
<b>PFR325</b>	Porte-filtre métal déporté 600x600 mm + 4 pinces - Poids: 1,11 Kg	
<b>CF325</b>	Coupe-flux rotatif à 4 volets mobiles - 333x333mm (sans câble de sécurité) - Poids: 2,11 Kg	
<b>PFR CF325</b>	Ensemble porte-filtre déporté et coupe-flux + 4 pinces - 333x333mm	
<b>T/312LF</b>	Trappe 312LF (alimentation nécessaire) - Poids: 5,28 Kg	
<b>T/326LFV</b>	Trappe 326LFV (alimentation nécessaire) - Poids: 10,48 Kg	
<b>T/350LF</b>	Trappe 350LF - câble alimentation 3 mètres avec connecteur IEC60309 6h 32A 2P+T bleu (P17)	
<b>T/350LFV</b>	Trappe 350LFV - cassette avant ventilée - câble alimentation 3 mètres avec connecteur IEC60309 6h 32A 2P+T bleu (P17)	
<b>876</b>	Crochet acier 40x10 à vis M10 L=28mm pour tube Ø35 à 50mm - CMU: 50Kg - Poids: 1,25 Kg	
<b>880</b>	Crochet acier 40x10 à vis M10 L=28mm pour tube Ø50 à 63mm - CMU: 50Kg - Poids: 1,36 Kg	
<b>CS2</b>	Câble de sécurité Ø3 mm L= 600mm - CMU: 75 Kg	